

**DÖRR**

---

# MONITOROVACÍ KAMERA

**CZ** NÁVOD K POUŽITÍ

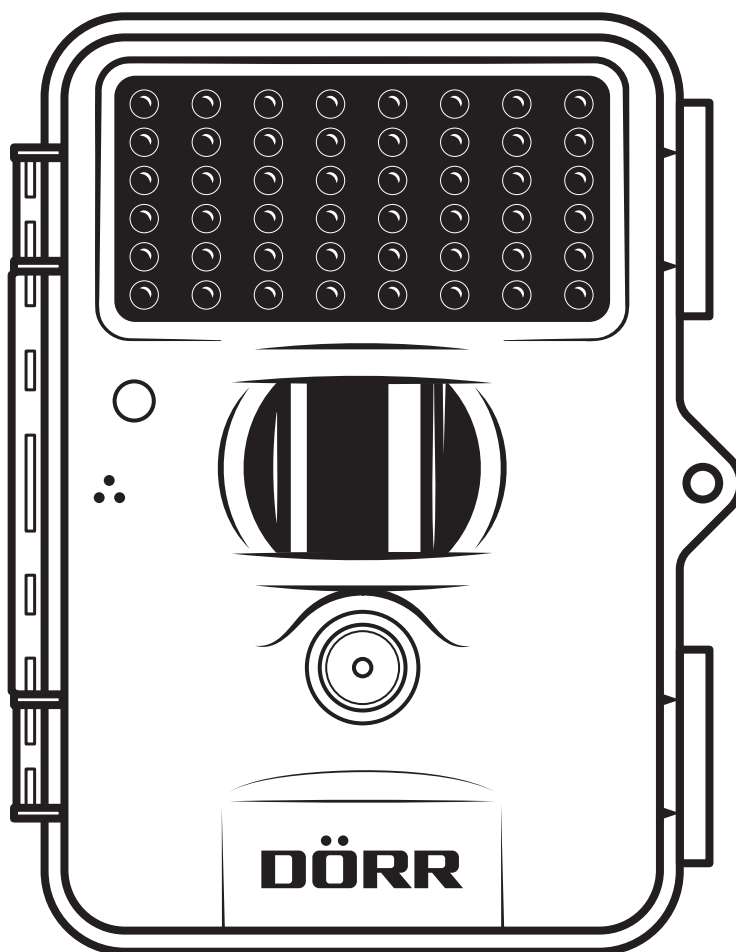

**SNAPSHOT**  
**MINI BLACK 30MP 4K**

OBSAH	STRANA
01   BEZPEČNOSTNÍ POKYNY ⚠	3
02   VÝSTRAHY PRO BATERII ⚠	4
03   USTANOVENÍ O OCHRANĚ OSOBNÍCH ÚDAJŮ	4
04   POPIS ČÁSTÍ	4
05   ČÁSTI OBRÁZKU	5
06   PRVNÍ UVEDENÍ DO PROVOZU	6
06.1 Vložení baterií	6
06.2 Výměna baterie	6
06.3 Alternativní napájení elektrickým proudem	6
06.4 Vložte paměťovou kartu SD/SDHC/SDXC	6
07   OVLÁDÁNÍ	7
07.1 Přehled na úvodní obrazovce	7
07.2 Všechna základní tovární nastavení	7
07.3 Hlavní nabídky	7
07.4 Navigace/navigace v nabídce	7
08   NASTAVENÍ A FUNKCE	8
08.1 Hlavní nabídka CAM	8
08.2 Hlavní nabídka PIR	9
08.3 Hlavní menu SYS	10
09   ZKUŠEBNÍ FOTOGRAFIE	11
10   MONTÁŽ · VYROVNÁNÍ · ZAPNUTÍ	11
10.1 Montáž a vyrovnaní kamery	11
10.2 Zapněte kameru a začněte sledovat	11
10.3 Pokyny k montáži	11
10.3.1 Hlásič pohybu	11
10.3.2 Světelné podmínky	11
10.3.3 Ochrana proti počasí	11
11   VOLITELNÉ PŘÍSLUŠENSTVÍ	12
11.1 Volitelné montážní příslušenství	12
11.2 Volitelná zařízení proti krádeži	12
12   PŘEHRAVEJTE A ODSTRÁŇTE FOTOGRAFIE A VIDEA	12
12.1 Prohlížení fotografií	12
12.2 Přehrání prezentace	12
12.3 Přehrávání videa	12
12.4 Mazání souborů	12-13
13   ČIŠTĚNÍ A ULOŽENÍ	13
14   TECHNICKÉ ÚDAJE	13
15   ROZSAH DODÁVKY	14
16   LIKVIDACE, OZNAČENÍ CE	14
16.1 Likvidace baterie/akumulátoru	14
16.2 UPOZORNĚNÍ WEEE	14
16.3 Konformita ROHS	14
16.4 Označení CE	14



**DĚKUJEME VÁM**, že jste se rozhodli pro kvalitní produkt firmy **DÖRR**.

**Před prvním použitím si prosím pozorně přečtěte návod k použití a bezpečnostní pokyny.**

Návod k použití si uložte spolu s přístrojem pro pozdější použití. Používají-li tento přístroj jiné osoby, dejte jim prosím tento návod k použití k dispozici. Jestliže tento přístroj prodáte, patří tento návod k použití k přístroji a je nutné ho k přístroji přiložit.

**Společnost DÖRR neručí v případě nesprávného použití nebo nerespektování návodu k použití a bezpečnostních pokynů za vzniklé škody.**

Při škodách způsobených nesprávným používáním nebo cizím působením zaniká nárok na záruku a reklamaci. Manipulace, montážní změny produktu a otevření krytu uživatelem nebo neautorizovanými třetími osobami se považuje za nesprávné používání.

## 01 | **BEZPEČNOSTNÍ POKYNY**

- Vaše kamera má **kryt odolný vůči povětrnostním vlivům IP66** (ochrana proti prachu a stříkající vodě) a je proto vhodná pro venkovní použití. I přesto chraňte Vaši kameru před extrémními povětrnostními vlivy a přímým slunečním zářením.
- Používejte výhradně nové **alkalicko-manganové baterie Mignon AA LR6 1,5V stejného typu a výrobce. Při vkládání baterií/akumulátorů dbejte na správné pólování (+/-)!** Při delším nepoužívání baterie vyjměte.
- Nepoužívejte žádné znovunabíjecí baterie, protože mohou způsobit chybnou funkci.
- Používejte výhradně paměťové karty **SD/SDHC/SDXC od 4GB do max. 256 GB**. Použití Micro SD karty ve spojení s adaptérem může způsobit chybné funkce.
- Kameru chraňte před pádem na tvrdé povrchy. Kameru po pádu nepoužívejte. V takovém případě nechte kameru před opětovným zapnutím zkontrolovat kvalifikovaným elektrikářem.
- Je-li kamera vadná nebo poškozená, nepokoušejte se kameru demontovat nebo vlastnoručně opravit. **Vzniká nebezpečí zásahu elektrickým proudem!** Kontaktujte prosím Vašeho specializovaného obchodníka.
- Při otevření krytu kamery (kromě víka krytu a přihrádky na baterie) zaniká záruka. Oprávnění otevřít kryt má pouze odborný personál společnosti DÖRR GmbH.
- Světelné zdroje LED může vyměňovat pouze odborný personál společnosti DÖRR GmbH.
- **Přístroj není žádná hračka! Aby se zabránilo nehodám a udušení uchovávejte přístroj, součástky a obalové materiály mimo dosah dětí a domácích zvířat.**
- Osoby s fyzickým nebo kognitivním omezením by měly ovládat kameru pouze po zaškolení a pod dohledem.
- Osoby s kardiostimulátorem, defibrilátorem nebo s jinými elektrickými implantáty by měly dodržovat minimální vzdálenost 30 cm, protože přístroj vytváří elektromagnetická pole.
- Kameru nepoužívejte v přímém okolí zařízení, které vytváří silná elektromagnetická pole.
- Zabraňte dotyku prstů s čočkou kamery.
- Kameru chraňte před silným znečištěním. Kameru nečistěte benzinem nebo agresivními čisticími prostředky. K čištění vnějších součástí kamery a čočky doporučujeme hadřík z mikrovlákna, který neuvolňuje vlákna. **Před čištěním prosím vyjměte baterie.**
- Jestliže kameru nepoužíváte, ukládejte ji na suchém, chladném místě chráněném před prachem.
- Je-li kamera vadná nebo není-li plánované její další využití zlikvidujte ji v souladu se směrnicí o odpadních elektrických a elektrotechnických zařízeních WEEE. V případě dotazů se obraťte na místní úřady, které mají na starosti likvidaci.

## 02 | VÝSTRAHY PRO BATERII

Používejte pouze kvalitní značkové baterie. **Při vkládání baterií dbejte na správné pólování (+/-).** Nepoužívejte baterie různých typů a baterie vyměňujte vždy současně. Nekombinujte použité baterie s novými bateriemi. Při delším nepoužívání baterie prosím vyjměte. **Baterie neházejte do ohně, nezkratujte je ani je nedemontujte. Běžné baterie nikdy znovu nenabíjejte - nebezpečí výbuchu!** Abyste zabránili vytečení kyselin odstraňte okamžitě prázdné baterie z přístroje. Baterie, které vytekly, okamžitě vyjměte ze zařízení. Před vložením nových baterií vyčistěte kontakty. **Existuje nebezpečí poleptání kyselinou z baterie!** Při kontaktu s kyselinou z baterie okamžitě omyjte postižená místa dostatečným množstvím čisté vody a okamžitě kontaktujte lékaře. Při požití baterie může dojít k nebezpečí života. **Baterie uchovávejte tak, aby byly nedosažitelné pro děti a domácí zvířata.** Baterie se nesmí likvidovat s domácím odpadem (viz také kapitola „Likvidace akumulátorů/baterií“).

## 03 | USTANOVENÍ O OCHRANĚ OSOBNÍCH ÚDAJŮ

V každé zemi/spolkovém státě platí zákonná ustanovení o ochraně osobních údajů. Protože tato ustanovení mohou být v každém státě nebo spolkové zemi různé, doporučujeme zjistit si informace u příslušného úřadu a u osoby zodpovědné za ochranu osobních údajů. Tato ustanovení také dodržujte! V každém případě platí:

- **Nemonitorujte žádná veřejná místa jako jsou chodníky, silnice, parkoviště atd.**
- **Nikdy nemonitorujte zaměstnance na pracovišti.**
- **Neporušujte „osobnostní práva“ nebo „právo na vlastní fotografie“.**
- **Nezveřejňujte žádné fotografie na kterých jsou osoby, jejichž výslovný souhlas nemáte. Nezveřejňujte žádné fotografie s identifikovatelnou SPZ.**
- **Na monitoring fotografiemi a videem upozorněte pomocí tabulky a informujte případně sousedy a návštěvníky.**

## 04 | POPIS ČÁSTÍ

- 01 Infračervený blesk
- 02 Ukazatel LED/světelný senzor
- 03 PIR pohybový senzor
- 04 Mikrofon
- 05 Čočka kamery
- 06 Napínací upevnění
- 07 Očko pro podkovu zámku (zámek je volitelným příslušenstvím)
- 08 LCD kamerový displej
- 09 Posuvník OFF(vyp)/SETUP/ON(zap)
- 10 Tlačítko menu
- 11 Navigační tlačítka
- 12 Tlačítko OK/tlačítko přehrávání
- 13 Bateriová přihrádka
- 14 Připojení externí baterie DC 6V-12V
- 15 Mini USB Port
- 16 Otvor pro kartu SD
- 17 ¼" připojovací závit
- 18 Provedení kabelového zámku (zámek volitelné příslušenství)
- 19 Očko pro montážní pás
- 20 Upevňovací pás

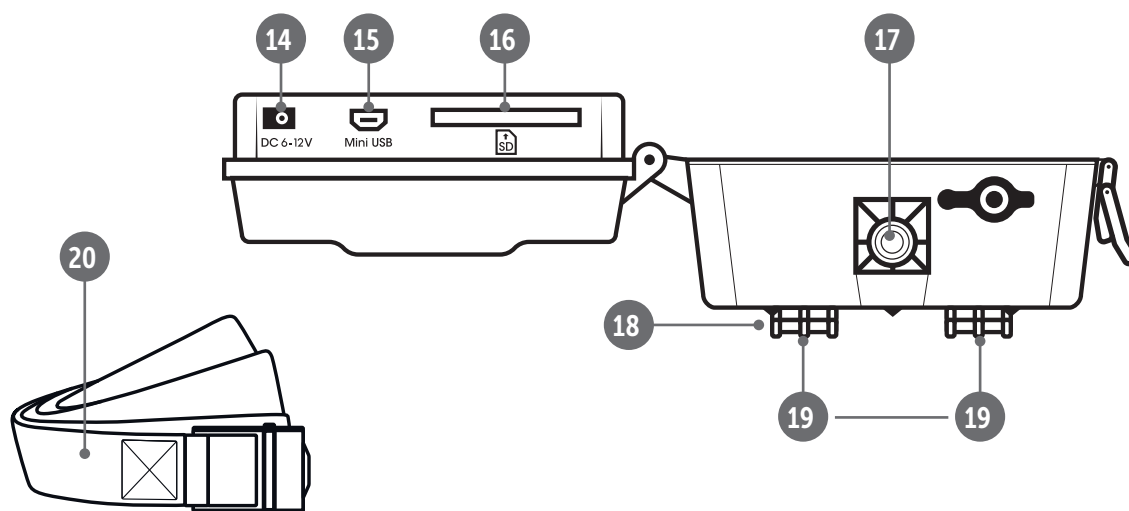
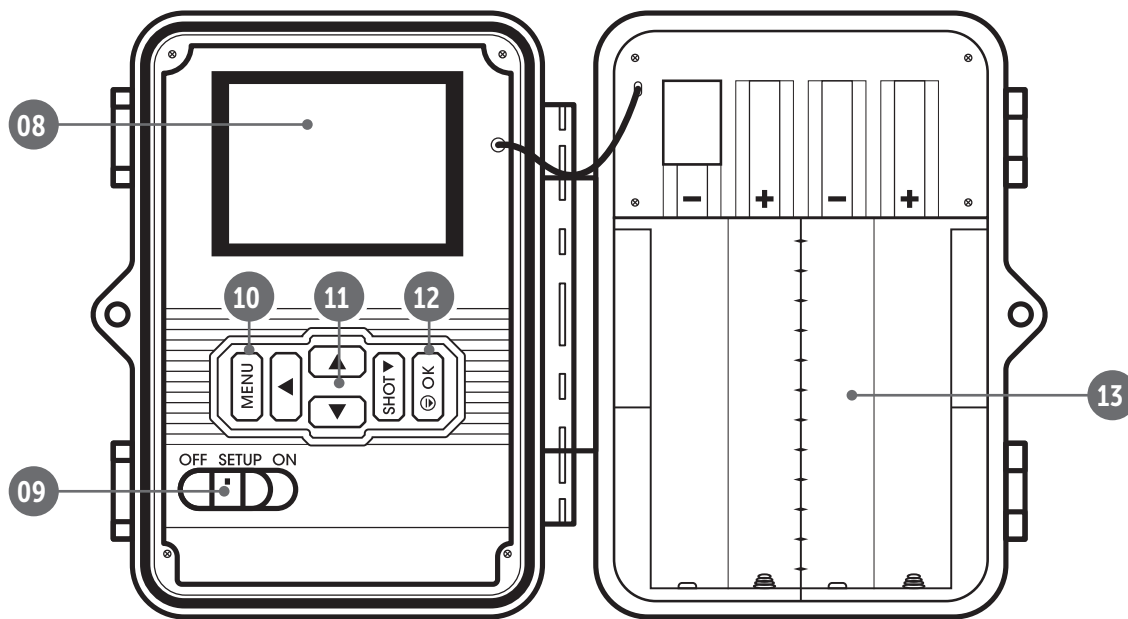
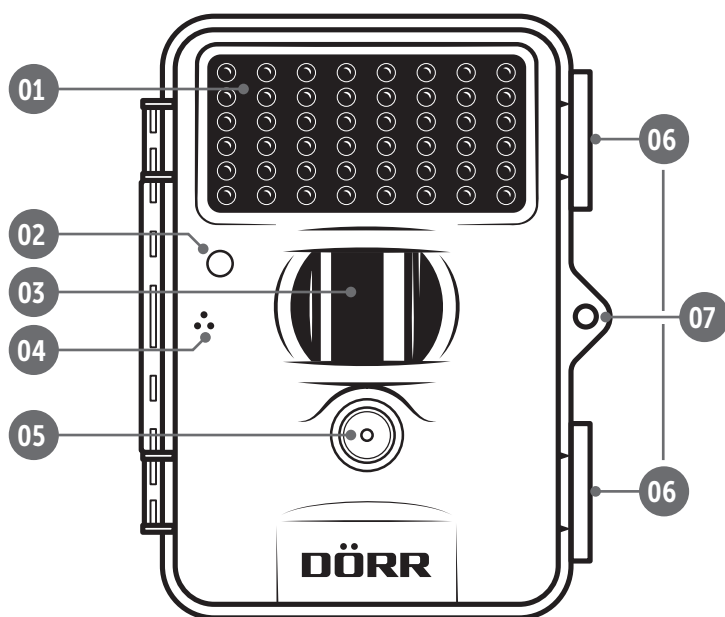

## 06 | PRVNÍ UVEDENÍ DO PROVOZU

### POZOR

Při následujících akcích musí být kamera vypnutá (posuvník 09 = poloha OFF). Jinak může dojít k poškození kamery!



### 06.1 Vložení baterií

#### POZOR

Používejte výhradně nové alkalicko-manganové baterie **Mignon AA LR6 1,5V** stejného typu a výrobce. Při vkládání dbejte na **správné pólování (+/-)**! Při delším nepoužívání baterie vyjměte. **Nepoužívejte žádné znovunabíjecí baterie, protože mohou způsobit chybnou funkci.**

Kameru otevřete pomocí bočního napínacího upevnění (06). Zkontrolujte, za posuvník (09) je v poloze **OFF** (vypnuto). Vložte **8 AA baterií 1,5 V** (nejsou součástí balení) do prostoru pro baterie (13). **Dbejte na správnou polaritu (+/-).**

### 06.2 Výměna baterie

#### **HINWEIS**

Vezměte prosím na vědomí, že když vyměníte baterie, fotoaparát uchová nastavený čas a datum **asi 1 minutu**. Potřebujete-li vyměnit baterii déle, musíte znovu nastavit čas a datum (viz **kapitola 08.3**).

### 06.3 Alternativní napájení elektrickým proudem

Pro udržitelnou a prodlouženou dobu provozu použijte **solární panel DÖRR s integrovaným lithiovým iontovým akumulátorem 1500mAh**. Volitelně k dispozici v našem **internetovém obchodě DÖRR**:

**Solární panel DÖRR Li-1500 12V/6V**  
[www.doerr-outdoor.de/204446](http://www.doerr-outdoor.de/204446) 

Alternativně lze kameru provozovat pomocí **externí baterie 12V nebo 6V** spolu s naším **bateriovým kabelem DÖRR**. Vše volitelně dostupné v našem **internetovém obchodě DÖRR**:

**Olověná baterie 12V/12Ah**  
[www.doerr-outdoor.de/204347](http://www.doerr-outdoor.de/204347) 

**Olověná baterie 6V/4,5Ah**

[www.doerr-outdoor.de/204350](http://www.doerr-outdoor.de/204350) 

**Kabel k baterii DÖRR 2m s plochou zástrčkou**

[www.doerr-outdoor.de/204364](http://www.doerr-outdoor.de/204364) 

Solární panel i síťová část a externí baterie jsou s kamerou propojené připojením DC 6V-12V (14). Případně vložené baterie/akumulátory AA není nutné při připojení napájení vyjmát. Jakmile bude kamera opět odpojena od externího napájení začne automaticky využívat energii z vložených baterií.

### 06.4 Vložte paměťovou kartu SD/SDHC/SDXC

#### POZOR

Používejte **výhradně paměťové karty SD/SDHC/SDXC od 4GB do max. 256 GB**. Použití Micro SD karty ve spojení s adaptérem může způsobit chybné funkce.

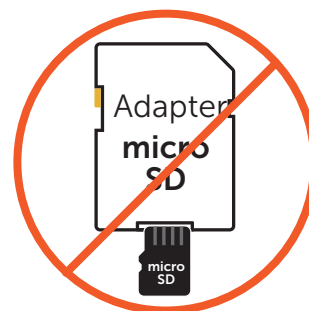

Dbejte na to, **aby karta SD byla naformátovaná a odblokovaná.**



Paměťovou kartu SD/SDHC/SDXC (volitelně) vložte **popsanou stranou nahoru** do otvoru pro karty SD (16) až karta zaklapne. Pro formátování karty SD pomocí monitorovací kamery si přečtěte prosím **kapitola 08.3**.

## 07 | OVLÁDÁNÍ

### 07.1 Přehled na úvodní obrazovce

Posuvník (09) posuňte do polohy **SETUP**.

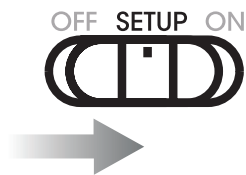

Po logu DÖRR se na LCD displeji (08) zobrazí **základní tovární nastavení**:

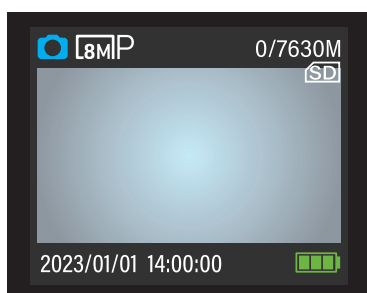

	<b>Fotoaparát je v režimu fotografie (pořízení jednoho snímku)</b>
	<b>Rozlišení obrázku 8 megapixelů</b>
0/7630M	<b>Počet uložených snímků na SD kartě/ volná kapacita</b>
	<b>Správně zasunutá paměťová karta</b>
2023/01/01 14:00:00	<b>Čas schůzky</b>
	<b>Úroveň baterie</b>

Jazyk nabídky fotoaparátu je z výroby nastaven na **NĚMECKÝ**. Chcete-li změnit jazyk nabídky, přejděte na **kapitulu 08.3**.

### 07.2 Všechna základní tovární nastavení

Režim nahrávání:	<b>Fotky</b>	
Nastavení fotografií:	<b>Velikost Foto:</b>	<b>8 MP</b>
	<b>Výkon Blesku:</b>	<b>střední</b>
	<b>Série fotografií:</b>	<b>1 fotka</b>
Režim Spouště:	<b>Aktivace PIR</b>	
Citlivost PIR:	<b>Nízká</b>	
Prodleva PIR:	<b>30 sekund</b>	
Aktivní čas 1-4:	<b>Vypnout</b>	
Heslo:	<b>Vypnout</b>	
Přejmenování:	<b>Zapnout</b>	
Auto přepis SD:	<b>Zapnout</b>	

### 07.3 Hlavní nabídky

Chcete-li upravit nastavení pro své účely, posuňte posuvník (09) do střední polohy **SETUP** a stiskněte tlačítko nabídky (10) . V horní části LCD displeje (08) se zobrazí 3 hlavní nabídky. Hlavní menu, ve kterém se nacházíte, je znázorněno **modrou ikonou**:

#### Hlavní nabídka CAM



Zde se provádí **nastavení fotoaparátu**. Různá nastavení můžete vidět v **kapitole 08.1**.

#### Hlavní nabídka PIR



Zde lze nastavit různé **režimy uvolnění**. Různá nastavení můžete vidět v **kapitole 08.2**.

#### Hlavní nabídka SYS



Zde můžete zadat **jazyk, datum, heslo atd.** Různá nastavení můžete vidět v **kapitole 08.3**.

### 07.4 Navigace/navigace v nabídce

- Stisknutím navigačních tlačítek (11) nebo přejděte do požadované hlavní nabídky. Hlavní menu, ve kterém se nacházíte, je znázorněno **modrou ikonou**.
- Stisknutím navigačních tlačítek (11) nebo přejděte do požadované podnabídky. Podnabídka, ve které se nacházíte, má **modré pozadí**.
- Pro otevření podnabídky stiskněte tlačítko OK (12) .
- Pomocí navigačních tlačítek (11) nebo vyberte požadované nastavení.
- Pro uložení výběru stiskněte tlačítko OK (12) .
- Pomocí tlačítka nabídky (10) se vrátíte do nadřazené nabídky. Opětovným stisknutím tlačítka nabídky (10) se vrátíte na hlavní obrazovku.

08.1 Hlavní nabídka CAM		 <b>CAM</b>	
Režim nahrávání	<b>Fotky</b> ✓	Výběr <b>Fotky</b> . Fotoaparát pořizuje snímky podle vašeho dalšího výběru v části <b>Nastavení fotografií</b> .	
	Video Fotky & Video		
Nastavení fotografií	→	→ <b>Velikost foto</b>	5MP (3072x1728 pixelů) 8MP (3840x2160 pixelů) 16MP (5376x3024 pixelů) 20MP (6144x3456 pixelů) 24MP (6528x3672 pixelů) 30MP (7296x4104 pixelů)
		Zvolte požadované <b>rozlišení snímku</b> .	→
		→ <b>Výkon blesku</b>	Nízká (asi 6 metrů) Střední (asi 10 metrů) Vysoká (asi 15 metrů)
		Vyberte požadovaný <b>dosah blesku</b> .	→
Režim nahrávání	Fotky	Výběr <b>Video</b> . Kamera natáčí videa podle vašeho dalšího výběru v <b>Nastavení videa</b> .	
	<b>Video</b> ✓ Fotky & Video		
Nastavení videa	→	→ <b>Rozlišení videa</b>	720P (HD 1280x720) 1080P (Full HD 1920x1080) 2.7K (2688x1520) 4K (Ultra HD 3840x2160) WVGA (848x480)
		Zvolte požadovaný <b>formát videa</b> .	→
		→ <b>Délka videa</b>	5 sek- 1 min
		Vyberte požadovanou <b>délku videa</b> .	→
Režim nahrávání	Fotky Video	Výběr <b>Fotky &amp; Video</b> . Fotoaparát nejprve pořídí fotografii nebo fotografie a poté nahraje video, podle vašeho dalšího výběru v části <b>Vaše nastavení</b> .	
	<b>Fotky &amp; Video</b> ✓		
Vaše nastavení	→	→ <b>Velikost foto</b>	→ 5MP, 8MP, 16MP, 20MP, 24MP, 30MP
		→ <b>Výkon blesku</b>	→ nízká, střední, vysoký
		→ <b>Série fotografií</b>	→ 1-3 fotky
		→ <b>Rozlišení videa</b>	→ 720P, 1080P, 2.7K, 4K, WVGA
		→ <b>Délka videa</b>	→ 5 sek - 1 min
		→ <b>Výkon blesku videa</b>	→ nízká, vysoká



## 08.2 Hlavní nabídka PIR



## PIR

<b>Režim Spouště</b>	<b>Aktivace PIR ✓</b> Časoběrný záznam Obojí	<b>Pasivní infračervený sensor (PIR)</b> se spustí, jestliže se v oblasti dosahu dojde k rozeznání pohybu a rozdílných teplot.			
<b>Citlivost PIR</b>	→	<b>Nízká</b>	Pokud se kamera spouští příliš často vlivem okolních vlivů (padající větve, silné sluneční světlo atd.).		
		<b>Vysoká</b>	Kamera detekuje i ty nejmenší pohyby a teplotní rozdíly.		
<b>Prodleva PIR</b>	→	<b>0 sek - 60 min</b>	Nastavte dobu, po kterou má hlásič po spuštění udělat přestávku. Toto nastavení zabrání, že kamera udělá příliš mnoho snímků/video. <b>Příklad nastavení 5 minut:</b> Po spuštění vyčká kamera 5 minutu do spuštění dalšího snímku/videoa pohybem.		
<b>Režim Spouště</b>	Aktivace PIR	Nastavte pevný časový úsek, ve kterém kamera vytvoří snímek/video nezávisle na hlásiči pohybu. <b>Příklad nastavení 01:00:00:</b> Kamera udělá každou hodinu snímek/video nezávisle na tom, zda dojde k pohybu nebo ne.			
	<b>Časoběrný záznam ✓</b> Obojí				
<b>Časoběrný záznam</b>	→	<b>1 min - 24 hod</b>			
<b>Režim Spouště</b>	<b>Obojí ✓</b>	Při tomto nastavení PIR senzor spouští kameru nejen pro časoběrný záznam, <b>ale také pro pohyb.</b>			
<b>Aktivní čas</b>	Nastavte pevný časový rámec, kdy je kamera aktivní. Mimo tuto dobu se nedělají žádné snímky ani se neregistrují pohyby. <b>Příklad nastavení 14.00 – 17.00:</b> Kamera je aktivní pouze mezi 14.00 a 17.00 hodinou. V tomto bodu nabídky zvolte funkci „Vypnout“, kamera pracuje 24 hodin. Můžete nastavit až 4 časové úseky za den.				
<b>Aktivní čas 1</b>	Vyp.	→	<b>Start 00 00</b>	<b>Stop 00 00</b>	
	<b>Zap. ✓</b>		<b>Vše</b> <input checked="" type="checkbox"/>	<b>Ne.</b> <input checked="" type="checkbox"/>	
			<b>Po.</b> <input checked="" type="checkbox"/>	<b>Út.</b> <input checked="" type="checkbox"/>	
			<b>St.</b> <input checked="" type="checkbox"/>	<b>Čt.</b> <input checked="" type="checkbox"/>	
			<b>Pá.</b> <input checked="" type="checkbox"/>	<b>So.</b> <input checked="" type="checkbox"/>	
<b>Aktivní čas 2</b>	Vyp.	→	<b>Start 00 00</b>	<b>Stop 00 00</b>	Pomocí tlačítka ▲ vyberte dny, kdy chcete, aby byla kamera aktivní.  Pomocí tlačítka ▼ zrušte výběr dnů, kdy nemá být kamera aktivní.
	<b>Zap. ✓</b>		<b>Vše</b> <input checked="" type="checkbox"/>	<b>Ne.</b> <input checked="" type="checkbox"/>	
			<b>Po.</b> <input checked="" type="checkbox"/>	<b>Út.</b> <input checked="" type="checkbox"/>	
			<b>St.</b> <input checked="" type="checkbox"/>	<b>Čt.</b> <input checked="" type="checkbox"/>	
			<b>Pá.</b> <input checked="" type="checkbox"/>	<b>So.</b> <input checked="" type="checkbox"/>	
<b>Aktivní čas 3</b>	Vyp.	→	<b>Start 00 00</b>	<b>Stop 00 00</b>	S tlačítkem ► se dostanete do dalšího vstupního pole.
	<b>Zap. ✓</b>		<b>Vše</b> <input checked="" type="checkbox"/>	<b>Ne.</b> <input checked="" type="checkbox"/>	
			<b>Po.</b> <input checked="" type="checkbox"/>	<b>Út.</b> <input checked="" type="checkbox"/>	
			<b>St.</b> <input checked="" type="checkbox"/>	<b>Čt.</b> <input checked="" type="checkbox"/>	
			<b>Pá.</b> <input checked="" type="checkbox"/>	<b>So.</b> <input checked="" type="checkbox"/>	
<b>Aktivní čas 4</b>	Vyp.	→	<b>Start 00 00</b>	<b>Stop 00 00</b>	
	<b>Zap. ✓</b>		<b>Vše</b> <input checked="" type="checkbox"/>	<b>Ne.</b> <input checked="" type="checkbox"/>	
			<b>Po.</b> <input checked="" type="checkbox"/>	<b>Út.</b> <input checked="" type="checkbox"/>	
			<b>St.</b> <input checked="" type="checkbox"/>	<b>Čt.</b> <input checked="" type="checkbox"/>	
			<b>Pá.</b> <input checked="" type="checkbox"/>	<b>So.</b> <input checked="" type="checkbox"/>	

## 08.3 Hlavní menu SYS



## SYS

<b>Nastavení času</b>	Nastavte <b>datum</b> a <b>čas</b> .	výchozí formát data:	<b>rrrr/mm/dd</b> ✓	Rok/měsíc/den (příklad 2023/01/15)
		Další formáty data:	<b>dd/mm/rrrr</b> <b>mm/dd/rrrr</b>	Rok/měsíc/den (příklad 15/01/2023) Rok/měsíc/den (příklad 01/15/2023)
		Čas:	<b>00 : 00</b>	Čas 24 hodin Formát (příklad 15:30)
<b>Jazyk</b>	Vyberte požadovaný <b>jazyk</b> pro nabídku fotoaparátu.	výchozí jazyk nabídky:	<b>Deutsch</b> ✓	
		Další jazyky nabídky:	<b>English</b> <b>Dansk</b> <b>Suomi</b> <b>Svenska</b> <b>Français</b> <b>Italiano</b> <b>Čeština</b> <b>Norsk</b> <b>Magyar</b> <b>Español</b> <b>Nederlands</b>	
<b>Heslo</b>	Kameru lze chránit před neoprávněnými uživateli zadáním <b>hesla</b> .  <b>Tovární výchozí heslo:</b> <b>0 0 0 0</b>	<b>Vyp.</b> ✓		Po zapnutí se nezadává žádné heslo.
		<b>Zap.</b> ✓		<b>Nastavit heslo: 0 0 0 0</b> <b>Zadejte 4místný číselný kód.</b> <b>UPOZORNĚNÍ</b> Doporučujeme heslo zapsat na bezpečném místě, protože při ztrátě hesla nelze kameru provozovat. Je-li funkce hesla aktivována, je třeba zadat toto heslo bezprostředně po zapnutí kamery.
<b>Přejmenování</b>	<b>Název kamery</b> se objeví na každé fotografii - doporučené při použití více kamer.	<b>Vyp.</b> ✓		Na snímku se neobjeví název kamery.
		<b>Zap.</b> ✓		<b>Přejmenování</b> Zadejte <b>8místný název</b> skládající se z <b>číslic 0 - 9</b> a/nebo <b>písmen od A do Z</b> .
<b>Auto přepis SD</b>		<b>Vyp.</b> ✓		Je-li karta SD plná, <b>zastaví kamera funkci nahrávání/fotografování</b> , dokud se nevymění resp. nenaformátuje karta SD.
		<b>Zap.</b> ✓		Je-li karta SD plná, <b>přepíše</b> kamera nejstarší snímky.
<b>Formátování SD karty</b>		<b>Ano</b> ✓		Tato funkce vymaže všechny soubory z SD karty a přeformátuje kartu. <b>UPOZORNĚNÍ</b> Před formátováním se <b>absolutně ujistěte, že na SD kartě nejsou žádné soubory, které byste ještě potřebovali!</b>
		<b>Ne</b> ✓		Vrátíte se do podnabídky
<b>Výchozí nastavení</b>		<b>Ano</b> ✓		<b>Obnovení továrního nastavení.</b> Původní nastavení, kromě data a času, lze obnovit.
		<b>Ne</b> ✓		Vrátíte se do podnabídky
<b>Verze softwaru</b>				Zobrazuje verzi <b>softwaru</b> fotoaparátu. Zde nelze provést žádné nastavení.

## 09 | ZKUŠEBNÍ FOTOGRAFIE

V **SETUP** (posuvník 09 v poloze SETUP) lze spustit a přímo prohlížet **zkušební fotografii** nebo **zkušební video**.

Chcete-li spustit **zkušební fotografii**, stiskněte navigační tlačítko (11) .

Stisknutím tlačítka OK (12)  se zobrazí zkušební fotografie.

Chcete-li nahrát **zkušební video**, stiskněte navigační tlačítko (11)  pro přechod do režimu videa:



Stisknutím navigačního tlačítka (11)  spustíte nahrávání videa.

Opětovným stisknutím navigačního tlačítka (11)  se nahrávání zastaví.

Stisknutím tlačítka OK (12)  video se přehraje.

## 10 | MONTÁŽ · VYROVNÁNÍ · ZAPNUTÍ

### 10.1 Montáž a vyrovnaní kamery

**Upevňovací pás** (20), který je součástí dodávky, protáhněte oky (19) na zadní části kamery a kameru upevněte na strom, sloup nebo jiný vhodný objekt. Pás zatím neutahujte.

Kameru doporučujeme pověsit do výšky **0,75 m až 1,00 m**. Optimální vzdálenost k objektu je mezi **3 a 10 m**. Větší vzdálenosti jsou také možné, ale pak už nelze garantovat spolehlivost pohybového senzoru. Čočka kamery (05) by měla být zaměřena na bod, kde lze očekávat fotografovaný objekt.

Pro kontrolu, zda je kamera pověšená ve správném úhlu, doporučujeme provést **testovací snímek** (viz **kapitola 09**). Kameru nastavte tak, aby očekávaný objekt byl uprostřed snímku. Případně kameru znovu nastavte a znovu proveďte testovací snímek.

**TIP** Pro změnu úhlu záznamu lze mezi kameru a kmen stromu upnout malý dřevěný klínek. Všimněte si také **kapitoly 11** s naší rozsáhlou řadou **příslušenství pro instalaci a ochranu proti krádeži**.

Pokud je kamera ve správné poloze, pro stabilní upevnění pevně utáhněte upevňovací pásek (20). Po úspěšném sestavení a zkušebním záznamu kameru vypněte (09 = **OFF**).

### 10.2 Zapněte kameru a začněte sledovat

Pro provozování kamery nastavte posuvník (09) do polohy **ON** a zavřete kryt kamery. **Po cca. 5 sekundách** je kamera aktivní a bude snímat při pohybu podle Vašich nastavení.

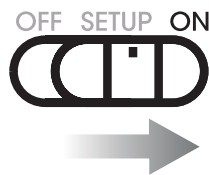

### 10.3 Pokyny k montáži

#### 10.3.1 Hlásič pohybu

Hlásič pohybu reaguje pouze za určitých předpokladů a v určitém rozsahu. Zachycení objektů závisí v značné míře na okolní teplotě a dalších okolnostech jako např. porostu, reflektujících plochách atd. Při optimálních poměrech, perfektním zaměření a nastavení na nejvyšší citlivost může ke spuštění docházet až do 20 m. Běžně by se ale mělo počítat s rozsahem do 15 m. Pro nalezení optimální polohy je případně nutné provést několik pokusů. Při pokusech o spuštění osobami prosím zohledněte, že zvířata jsou podstatně menší a proto často proběhnou pod oblastí, která monitoruje spuštění.

#### 10.3.2 Světelné podmínky

Jako u běžného fotografování se nedoporučuje přímé protisvětlo. Polohu kamery zvolte tak, aby světlo nepřicházelo přímo zepředu nebo kamera byla ve stínu.

#### 10.3.3 Ochrana proti počasí

I když je kamera odolná vůči vlivům počasí a je vhodná pro použití venku (ochranná třída IP66 má ochranu proti prachu a stříkající vodě) doporučujeme kameru umístit - je-li to možné - na chráněném místě. Kameru chraňte před silným deštěm a stálým slunečním zářením. Po delší vlhké periodě např. i po častých mlhách doporučujeme kameru nechat několik dní v suché místnosti.

## 11 | VOLITELNÉ PŘÍSLUŠENSTVÍ

### 11.1 Volitelné montážní příslušenství

Naše volitelné příslušenství, jako je **patentovaný montážní systém DÖRR** ve spojení s naším **univerzálním adaptérem DÖRR**, umožňuje velmi rychlou a snadnou montáž kamery na stromy, stěny a další. Kamera se zacvakne do systému uchycení, bezpečně drží a lze ji rychle zase vyjmout pro změnu umístění. Kulatá hlava se zajišťovacím šroubem umožní flexibilní nastavení kamery. Držákem lze otáčet o 360° a natáčet ho 30° do všech směrů:

#### Přípevňovací systém DÖRR Multi pro SnapShot

[www.doerr-outdoor.de/204490](http://www.doerr-outdoor.de/204490)

#### Univerzální adaptér DÖRR UNI-1 pro přidržovací systém

[www.doerr-outdoor.de/204495](http://www.doerr-outdoor.de/204495)

### 11.2 Volitelná zařízení proti krádeži

Pro zabezpečení krytu kamery protáhněte **podkovu zámku** (volitelně k dispozici) očkem (07):

#### Kombinační zámek DÖRR 3místný malý Kombinovaný zámek DÖRR 3místný střední

[www.doerr-outdoor.de/204454](http://www.doerr-outdoor.de/204454)

Pomocí kabelového zámku DÖRR (volitelně k dispozici), který protáhnete příslušným otvorem (18) na zadní straně kamery, lze kameru dodatečně zajistit proti krádeži:

#### Univerzální lankový zámek DÖRR 1,80m

[www.doerr-outdoor.de/204452](http://www.doerr-outdoor.de/204452)

Pro obzvláště vysokou úroveň zabezpečení uzamkněte kameru v našem **ochranném kovovém krytu DÖRR odolném proti povětrnostním vlivům a nerez** „Made in Germany“, který optimálně chrání před krádeží a vandalismem a před povětrnostními vlivy:

#### DÖRR Metallschutzgehäuse GH-M für SnapShot Mini

[www.doerr-outdoor.de/204467](http://www.doerr-outdoor.de/204467)

Navštivte náš internetový obchod [www.doerr-outdoor.de](http://www.doerr-outdoor.de) pro další výběr příslušenství fotoaparátu, kde se dozvíte více o naší **rozsáhlé nabídce pro lov a outdoorové vybavení!**

## 12 | PŘEHRÁVEJTE A ODSTRAŇTE FOTOGRAFIE A VIDEA

### 12.1 Prohlížení fotografií

Posuvník (09) posuňte do polohy **SETUP**.



Stiskněte tlačítko OK/Play (12) . Na obrazovce se objeví poslední pořízený záznam. V levé horní části LCD displeje (08) můžete vidět, **zda se jedná o fotografii nebo video, rozlišení, ve kterém byla fotografie nebo video pořízeno, a počet pořízených záznamů:**

Foto:



Video:



Pomocí navigačních tlačítek  a  (11) listujete svými snímky.

### 12.2 Přehrání prezentace

Případně můžete své nahrávky přehrát jako prezentaci:

Posuvník (09) posuňte do polohy **SETUP**.



Stiskněte tlačítko OK (12) . Stiskněte tlačítko nabídky .

Pomocí navigačního tlačítka (11)  vyberte **Aktivovat Diashow**.

Stiskněte tlačítko OK (12)  pro spuštění prezentace.

Chcete-li prezentaci ukončit, stiskněte navigační tlačítko (11) .



### 12.3 Přehrávání videa

Je-li záznam video  1080P, stiskněte pro přehrávání videa na LCD obrazovce navigační tlačítko (11) .

Stisknutím tlačítka OK (12)  se vrátíte zpět na domovskou obrazovku.

### 12.4 Mazání souborů

Posuvník (09) posuňte do polohy **SETUP**.

Stiskněte tlačítko OK (12) . Pomocí navigačních tlačítek (11)  nebo  vyberte soubor, který chcete odstranit.

Stiskněte tlačítko nabídky menu (10) .

Pomocí navigačních tlačítek  nebo  si vyberte buď:

**Smazat jeden** pokud chcete smazat **pouze vybraný soubor** nebo

**Smazat vše** pokud chcete smazat **všechny obrázky a videa** na SD kartě.

Svůj výběr potvrďte tlačítkem OK (12 )

V dalším kroku potvrďte **Vymazat** nebo **Přerušit** pro zrušení mazání.

### UPOZORNĚNÍ

**Po smazání nelze soubory již obnovit!**

## 13 | ČIŠTĚNÍ A ULOŽENÍ

Přístroj nečistěte benzínem nebo agresivními čistícími prostředky. Pro čištění vnějších součástí přístroje doporučujeme hadřík z mikrovlákna, který neuvolňuje vlákna. **Před čištěním vyjměte baterie.** Když přístroj nepoužíváte, skladujte ho na bezprašném, suchém, chladném místě. **Přístroj není hračka - uložte ho na místě mimo dosah dětí.** **Přístroj chraňte před domácími zvířaty.**

## 14 | TECHNICKÉ ÚDAJE

Možnost fotografování	Obrázek / video se zvukem / obrázek + video se zvukem
Kombinovaná funkce snímků a videa	Ano
Počet LED / typ LED	48 neviditelných Black Vision infračervených LED, 940nm
Dosah blesku max. cca.	15 m
Rozsah senzoru pohybu cca.	20 m / 52°
Úhel snímků cca.	58°
Reakční doba PIR senzoru cca.	0,2 sec
Rozlišení	30 MP, 24 MP, 20 MP, 16 MP, 8 MP, 5 MP (interpolované)
Rozlišení videa	Ultra HD 4K (3840x2160), 2,7K (2688x1520), Full HD (1920x1080), HD (1280x720), WVGA (848x480)
Délka videa	5-60 sek
Digitální formát snímků	JPEG
Digitální videoformát	AVI
Posílání snímků mobilní	ne
Displej	2" barevný LCD displej
Přehrávání na displeji	Snímek + video
Sériové snímky (snímky podle rozlišení)	1 - 10 snímků
Žpoždění senzoru PIR	0 sekund až 60 minut
Časové okno na den	4
Funkce časového posunu	Ano
Časové razítko na snímku	Název kamery, stav baterie, teplota (°F/°C), měsíční fáze, datum, čas
Jazyk nabídky	DE, GB, FR, ES, IT, NL, DK, FI, SE, NO, CZ, HU
Ochrana hesla	Ano
Paměťová karta	SD/SDHC/SDXC 4GB až max. 256 GB (není součástí dodávky). Doporučujeme třídu 10 nebo vyšší.
Ochranná třída	IP66
Přípojovací závit 1/4"	Ano
Kompatibilní s držákem Dörr	Ano, s adaptérem Uni 1 (č. položky 204495, volitelné)
Napájení	8x alkalická baterie mignon AA LR6 1,5V (nejsou součástí balení)
Provozní napětí	6V-12V
Připojení externí baterie	Ano
Teplota pro provoz cca.	-20°C až +60°C
Skladovací teplota cca.	-30°C až +70°C
Vlhkost vzduchu cca.	5% - 95%
Barva	olivově zelená
Rozměry cca.	9,8 x 12,5 x 6,5 cm
Hmotnost bez baterií cca.	250 g

*Společnost Dörr GmbH si vyhrazuje provádění technických změn bez předchozího upozornění.*

## 15 | ROZSAH DODÁVKY

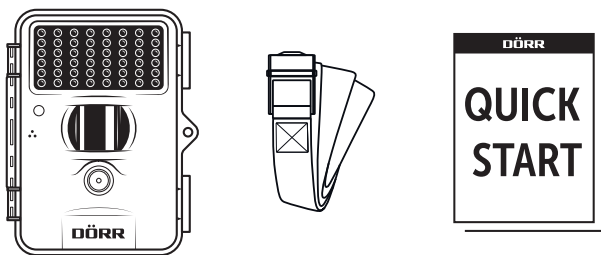

## 16 | LIKVIDACE, OZNAČENÍ CE

### 16.1 LIKVIDACE BATERIE/AKUMULÁTORU

Baterie a akumulátory jsou označeny symbolem přeškrtnuté popelnice. Tento symbol upozorňuje, že prázdné baterie nebo akumulátory, které nelze znovu nabít, nelze likvidovat spolu s domovním odpadem. Staré baterie mohou obsahovat škodliviny způsobující poškození zdraví a životního prostředí. Jako koncový uživatel máte povinnost staré baterie vrátit na k tomu určená místa (zákon o bateriích § 11 zákona o nové regulaci zodpovědnosti za likvidaci produktů s ohledem na baterie a akumulátory). Po použití můžete baterie bezplatně vrátit buď přímo v obchodě nebo ve Vašem bezprostředním okolí (např. v komunálních sběrných místech nebo v maloobchodech). Baterie můžete také zaslat zpět dodavateli poštou.

### 16.2 UPOZORNĚNÍ WEEE

Směrnice WEEE (Waste Electrical and Electronic Equipment), která je platná jako evropský zákon od 13. února 2003, nařídila rozsáhlé změny týkající se likvidace starých elektrozařízení. Hlavním účelem této směrnice je minimalizace elektronizace elektrického odpadu při současné podpoře opětovného použití, recyklace a jiných forem regenerace pro snížení odpadu. Zobrazené logo WEEE (popelnice) na produktu a na obalu upozorňuje, že produkt nelze likvidovat s domovním odpadem. Zodpovídáte za dopravu veškerých vysloužilých elektrických a elektronických zařízení na k tomu určená sběrná místa. Dělení odpadu a smysluplná recyklace elektroodpadu pomáhá šetrnému zacházení s přirozenými zdroji. Dále je recyklace elektroodpadu příspěvkem k udržování našeho životního prostředí a tím i lidského zdraví. Další informace o likvidaci elektrických a elektronických přístrojů, jejich recyklaci a sběrných místech získáte u místních úřadů, recyklačních firem, ve specializovaných obchodech a u výrobců zařízení.

### 16.3 ✓ KONFORMITA ROHS

Tento produkt odpovídá evropské směrnici RoHS pro omezení používání určitých nebezpečných látek v elektrických a elektronických přístrojích a jejich modifikacích.

### 16.4 CE OZNAČENÍ CE

Natištěné označení CE odpovídá platným normám EU a znamená, že přístroj splňuje požadavky všech směrnic EU pro tento produkt.

**DÖRR Monitorovací kamera  
SnapShot Mini Black 30MP 4K**

Produkt č. **204500**

Vyrobeno v Číně

**DÖRR GmbH**

Messerschmittstr. 1

D-89231 Neu-Ulm

Fon: +49 731 970 37 69

info@doerr.gmbh

<https://doerr-outdoor.de>